

Document : ABS1591/D
Date : 02/04/2026

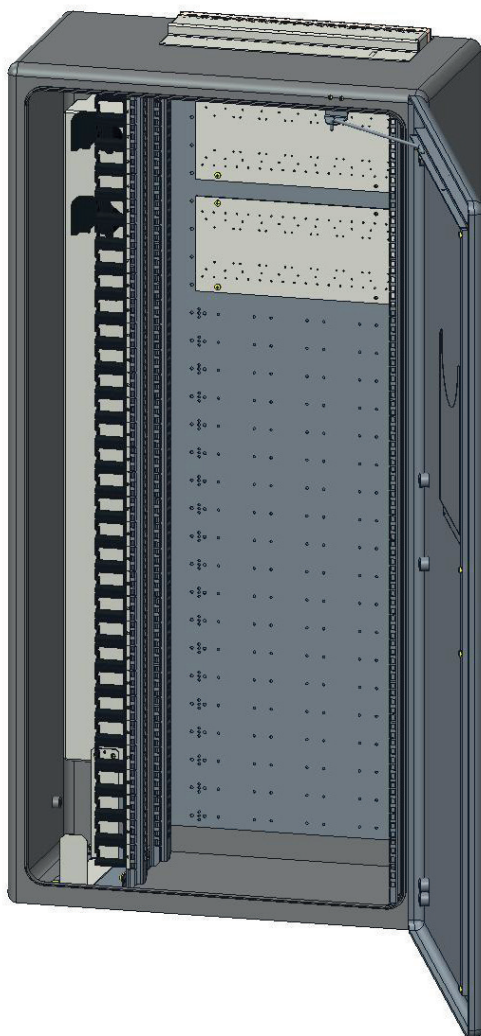

#smartconnection

NOTICE / INSTRUCTIONS



PMI 1500 19"

Kit de réhabilitation

www.aginode.net



Table des matières

1. DESCRIPTION	3
1.1. PRÉSENTATION DU PRODUIT	3
1.2. KITS FOURNIS.....	3
1.3. CARACTÉRISTIQUES TECHNIQUES.....	4
2. RETRAIT DE L'ENSEMBLE ZONE DE LOVAGE EN PLACE	5
2.1. RETRAIT DES CORDONS ET REMISE EN PLACE DES MODULES ET DES TIROIRS	5
2.2. RETRAIT DE L'ENSEMBLE ÉQUERRES, PROFIL C ET BOBINES (ANCIEN KIT)	6
3. MISE EN PLACE DU KIT DE REHABILITATION	7
4. MISE EN PLACE DU SUPPORT DE RETENU EN BAS DE L'ARMOIRE	8
5. NOUVEAU BRASSAGE	10
6. INSTRUCTIONS DE FIN DE VIE	11

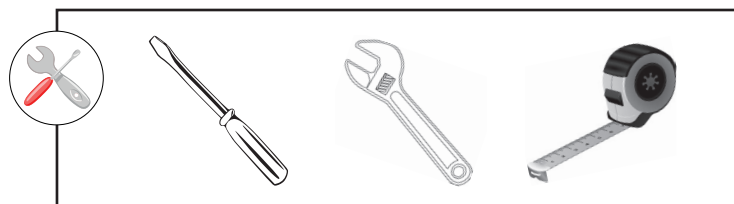



1. DESCRIPTION

1.1. Présentation du produit

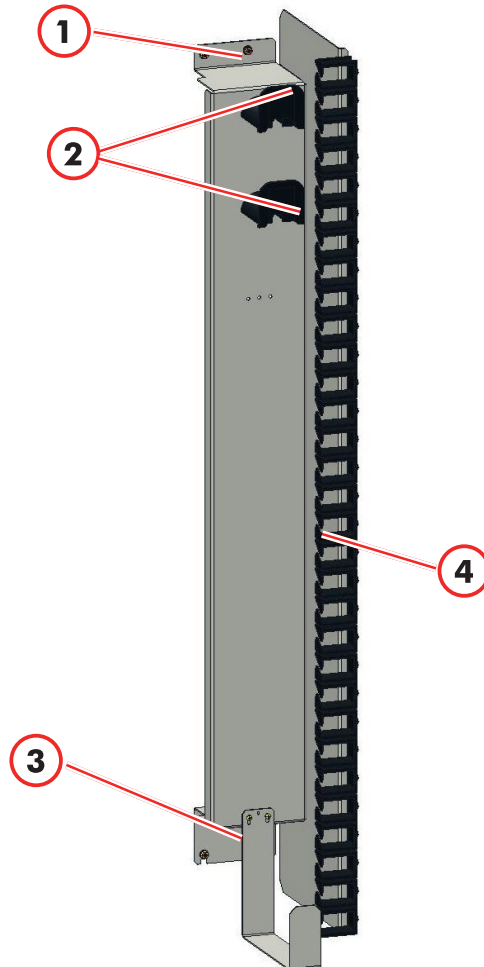
- 1- Une plaque de fond équipée de demi-tambours pour le cheminement des cordons et de N anneaux noirs sur toute la hauteur (selon la taille de l'armoire)
- 2- kit de stockage latéral avec deux demi-tambours
- 3- Un support de retenu
- 4- Anneaux noirs 2SU (50 mm)

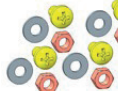
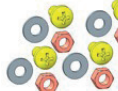
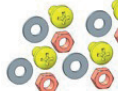

1.2. Kits fournis

Description		Qté
Anneaux noirs non montés		31
Support de retenu		1
Vis CBLZ M4x8		2
Vis CBLZ M6x12		4
Rondelles M6		4
Écrous HM6		4

1.3. Caractéristiques techniques

- Largeur : 168mm
- Hauteur : 1390mm
- Profondeur : 270mm

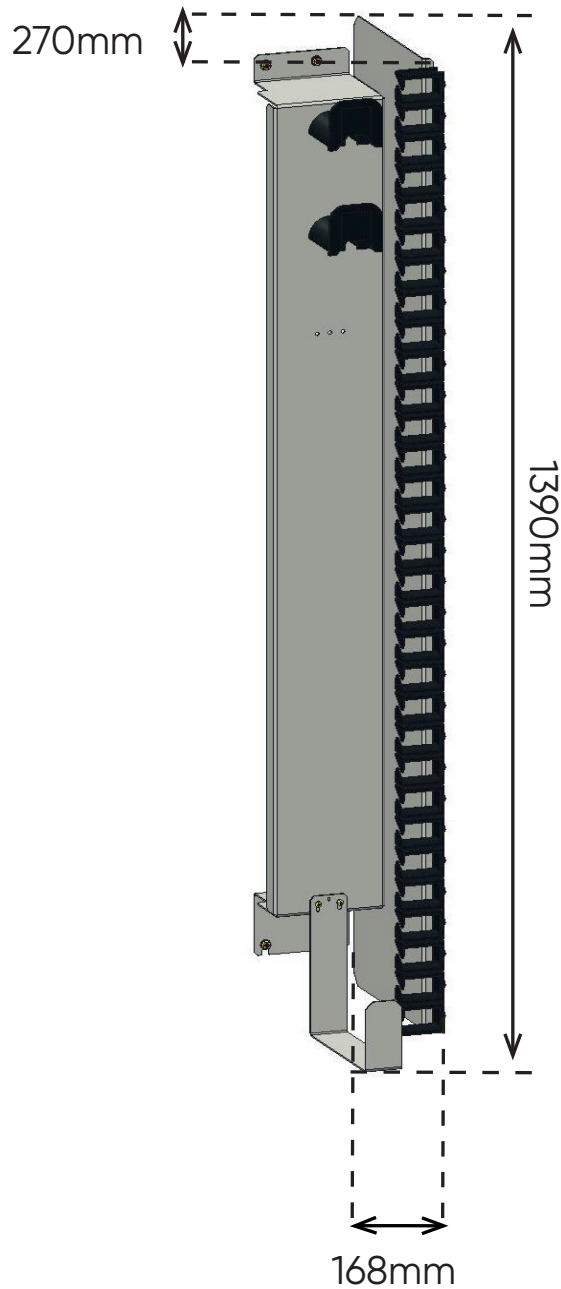

2. RETRAIT DE L'ENSEMBLE ZONE DE LOVAGE EN PLACE

2.1. Retrait des cordons et remise en place des modules et des tiroirs

1. Retirer les cordons des anneaux et sortir le flux de l'armoire afin de libérer la place
2. Enlever les bobines, les anneaux et guides jarrettières avec leurs équerres. **Attention à maintenir le module en place lors du retrait de ses accessoires.**

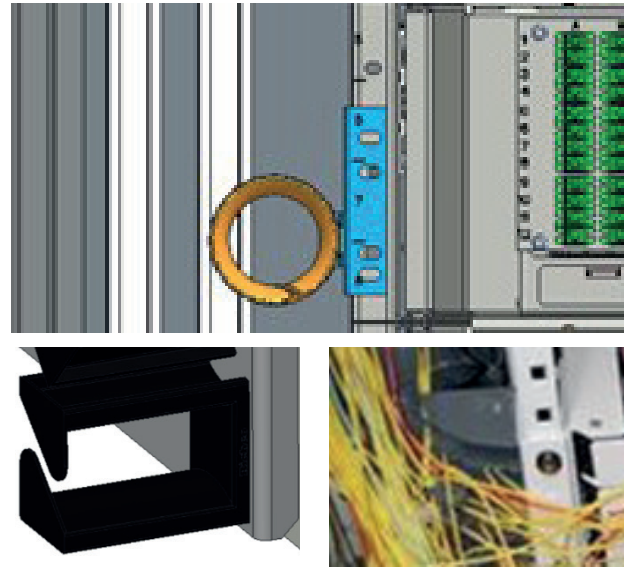
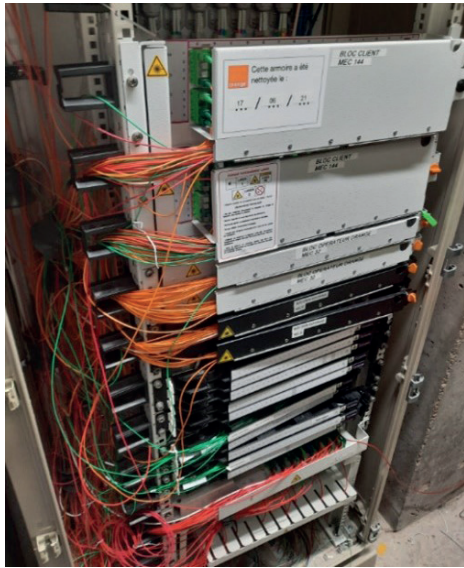

3. Replacer et refixer les modules et les tiroirs si nécessaire

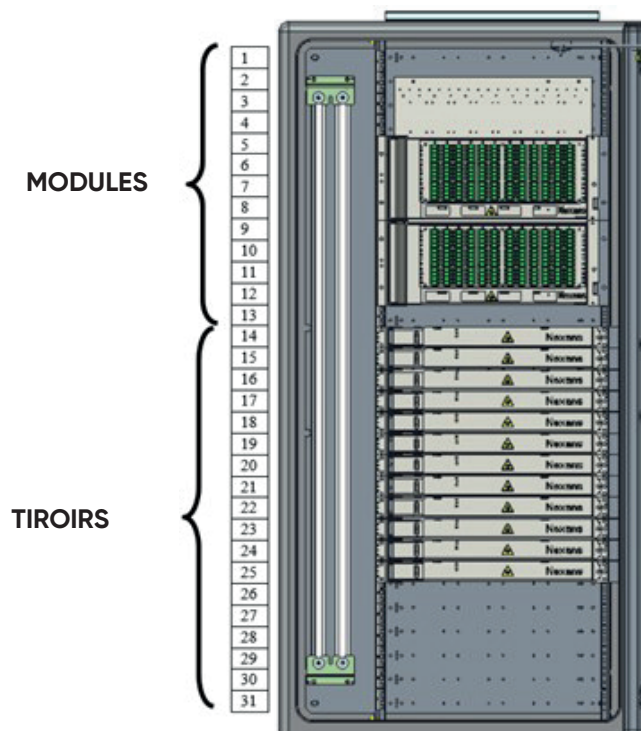

2.2. Retrait de l'ensemble équerres, profil C et bobines (ancien kit)

Retirer l'ensemble équerres + profils C en dévissant les écrous et rondelles de fixation

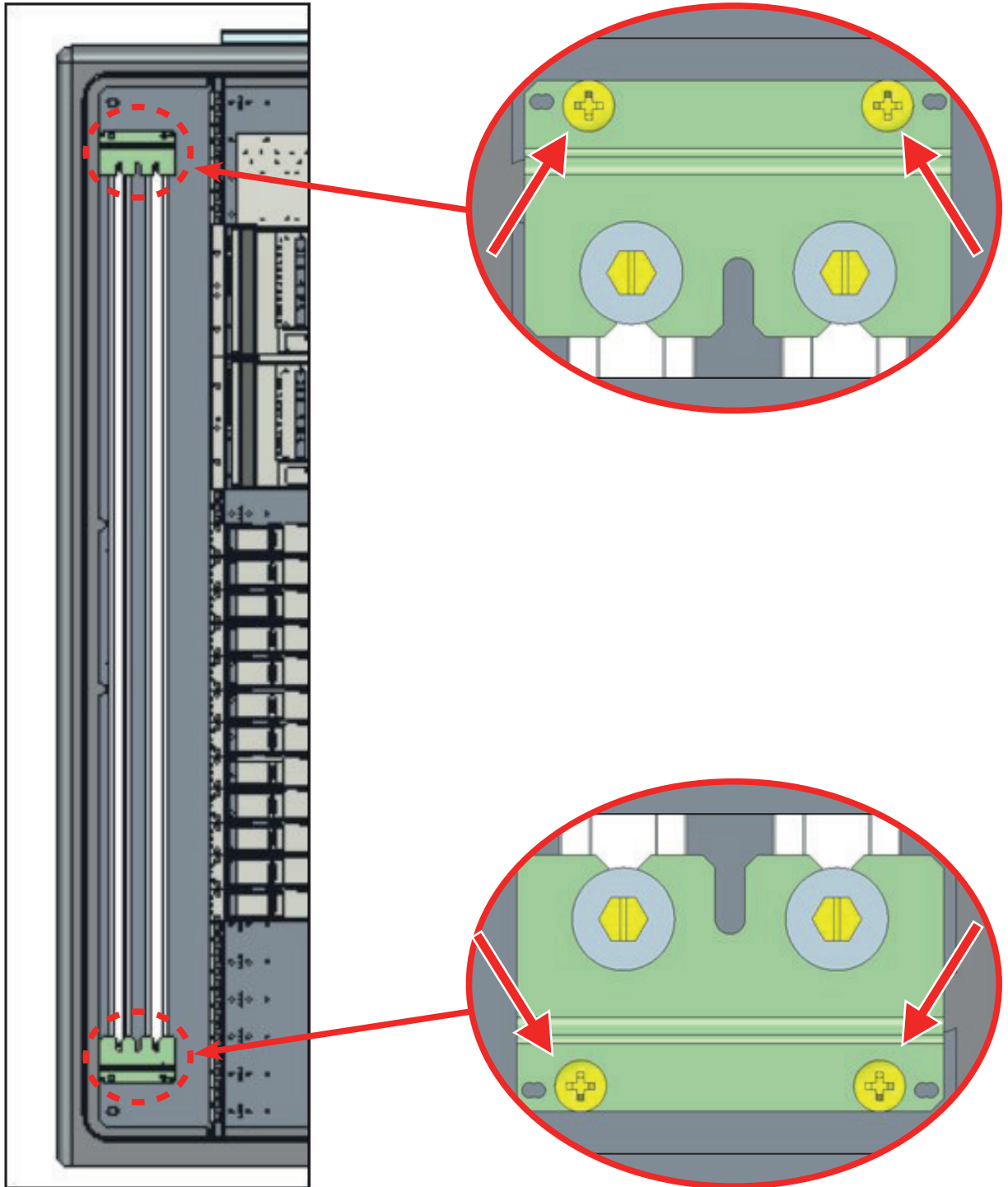

3. MISE EN PLACE DU KIT DE REHABILITATION

- Installer la nouvelle plaque de fond à la place des équerres
- Utiliser la visserie existante ou celle fournie pour une fixation sur goujons ci-besoin

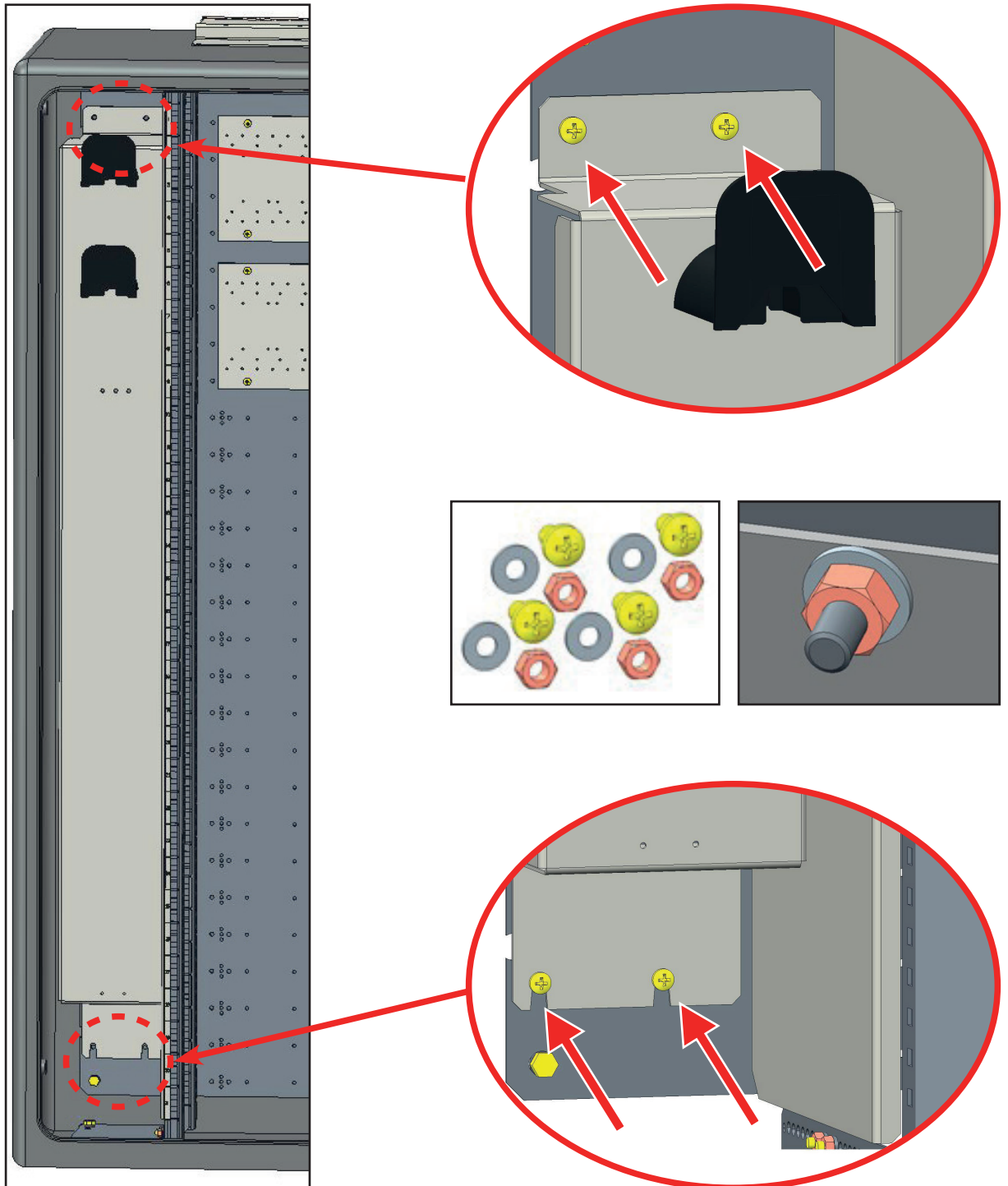

4. MISE EN PLACE DU SUPPORT DE RETENU EN BAS DE L'ARMOIRE

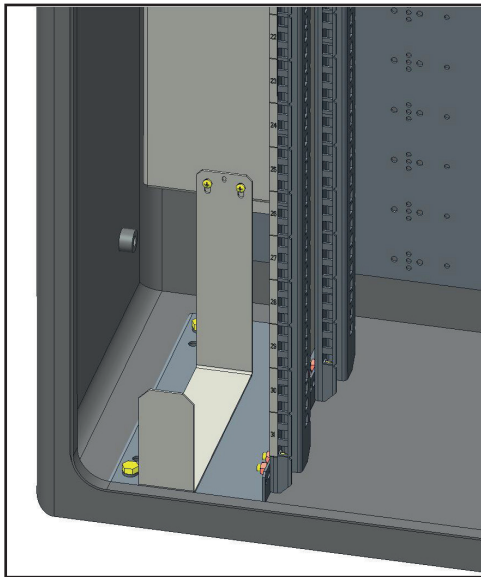

Fixer le support de retenu à l'aide des vis CBLZ M4x8, en le posant sur le sol et le plaquant sur le fond.

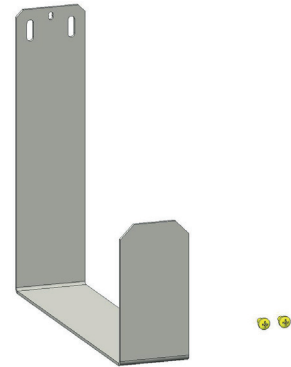

- Mettre en place les 31 anneaux noirs



Mise en place d'un anneau :
Effectuer $\frac{1}{4}$ de tour.

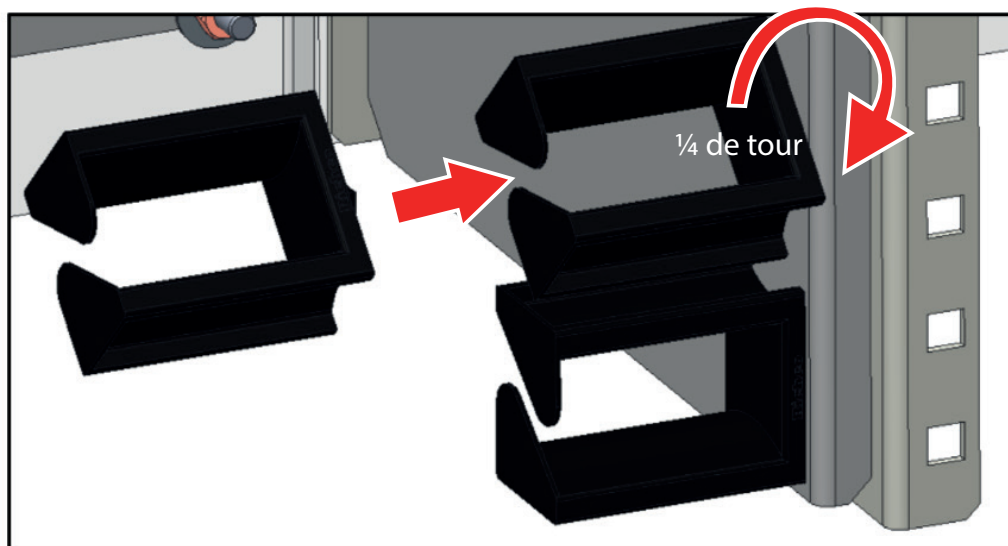



5. NOUVEAU BRASSAGE

- Acheminer les cordons des modules supérieurs vers les tiroirs inférieurs en les répartissant de manière équilibrée sur les deux demi-tambours noirs.
- Le brassage réalisé ne doit en aucun cas générer de tension sur les cordons.

Il est interdit de réaliser des boucles autour des deux demi-tambours.

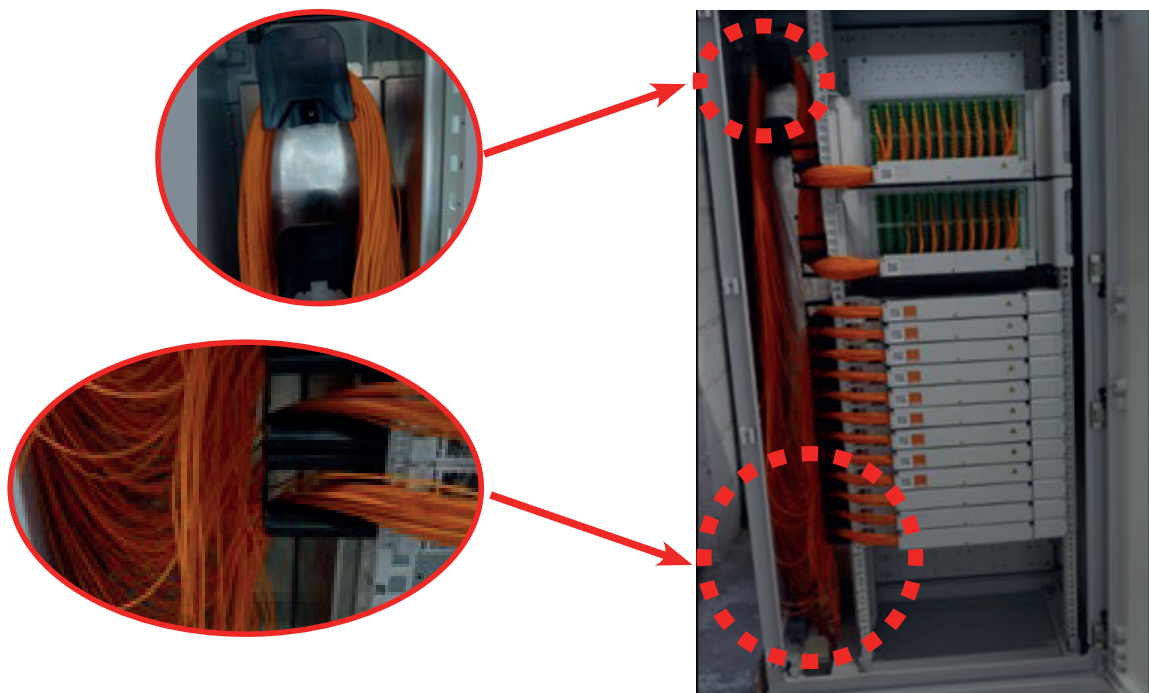
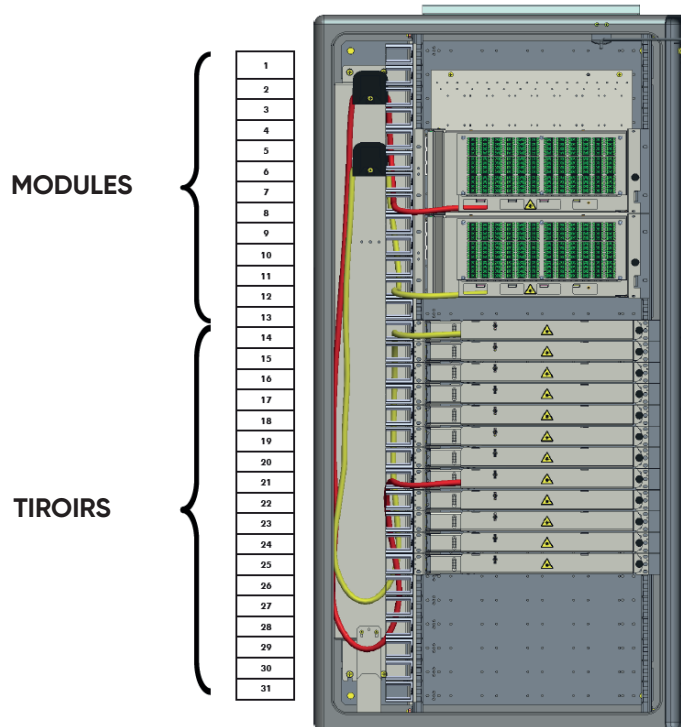

Longueur de cordon:
Les cordons à utiliser sont uniquement de diamètre 1.6mm et de longueur 2.5m.

6. INSTRUCTIONS DE FIN DE VIE

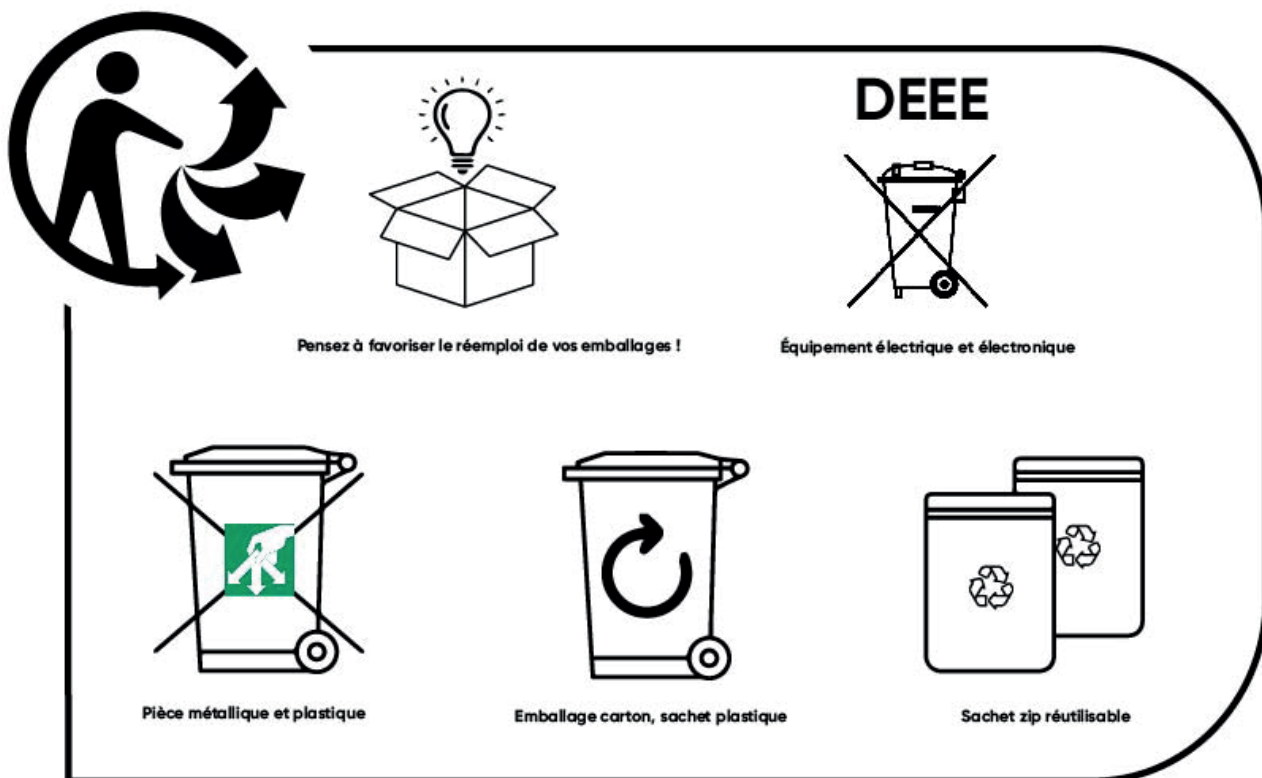

DEEE

Pensez à favoriser le réemploi de vos emballages !



Équipement électrique et électronique

Pièce métallique et plastique

Emballage carton, sachet plastique

Sachet zip réutilisable

Se connecter via LinkedIn



En savoir plus sur Youtube

Visiter www.aginode.net

Contactez-nous via
info@aginode.net

AGINODE
1, rue Pierre Viénot
08330 Vrigne-aux-Bois
FRANCE
Tel. +33 (0) 3 24 52 61 61